

Технический каталог

Центральная многозональная система MIV

Внутренние блоки

Кассетный четырехпоточный тип

MVC28A-VA1

MVC36A-VA1

MVC45A-VA1

MVC56A-VA1

MVC71A-VA1

MVC80A-VA1

MVC90A-VA1

MVC100A-VA1

MVC112A-VA1

MVC140A-VA1



Кассетный четырехпоточный тип

1. Особенности.....	2
2. Технические характеристики	5
3. Габариты.....	8
4. Пространство необходимое для монтажа.....	9
5. Схема холодильного контура.....	10
6. Электрическая схема	11
7. Таблицы производительности.....	12
8. Электрические характеристики.....	20
9. Уровень шума.....	21

1. Особенности

(1) Панель с круговым распределением воздушного потока

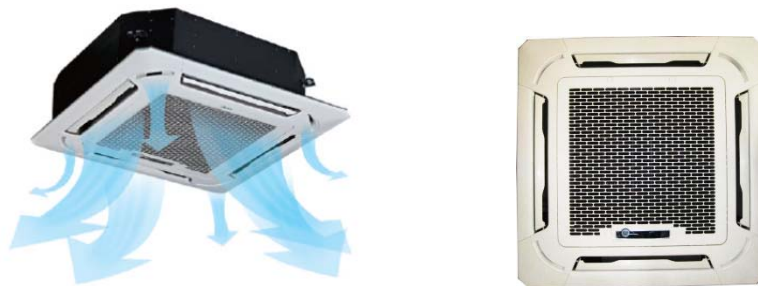

(2) Низкий уровень шума при работе

- Обтекаемая форма пластин обеспечивает бесшумную работу
- Создает естественную комфортную среду

(3) Эффективное охлаждение

- Равномерное, быстрое охлаждение в широком диапазоне

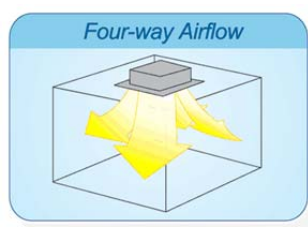

(4) Высокая производительность. Повышенная эффективность теплообмена и снижение шума.

Оптимальные характеристики испарителя и мощный поток воздуха гарантируют отличную производительность

(5) Использование вентилятора с усовершенствованным трехмерным профилем

- Снижает сопротивление проходящего воздуха
- Смягчает поток воздуха
- Выравнивает скорость потока воздуха по площади теплообменника

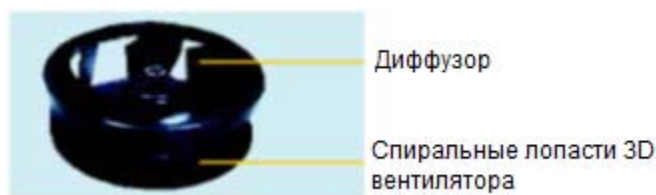

(6) Для облегчения устранения неисправностей на дисплейной панели дополнительно установлен цифровой дисплей, отображающий код ошибки



(7) Подмес свежего воздуха способствует созданию здоровых и более комфортных условий.



(8) Дренажный насос поднимает конденсат на высоту до 750 мм.

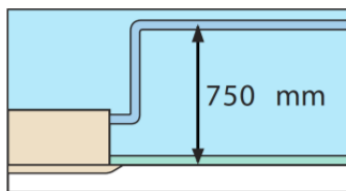

(9) Ультратонкий корпус упрощает монтаж и обслуживание. Толщина: 2.8кВт~8.0 кВт:230мм, 9.0 кВт ~14 кВт:300 мм.

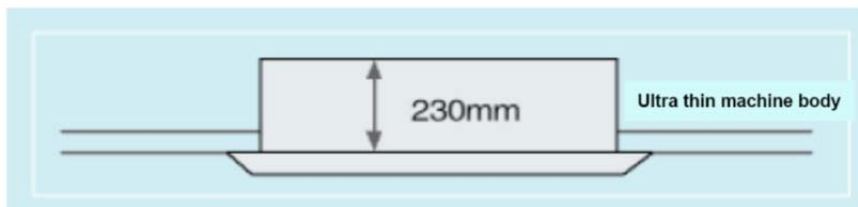

(10) Угол качания заслонок

1) Добавлен еще один двигатель для качания заслонок, один двигатель управляет двумя жалюзи. Контроль величины зазора предотвращает потери из-за неоптимальных углов между заслонками.

2) Угол качания первой заслонки 40-42°, второй – 37-38°. Новый испаритель и оптимальная внутренняя конфигурация позволяют достичь высокоэффективного теплообмена

(11) Новая конструкция ребер жесткости для предотвращения деформации панели.

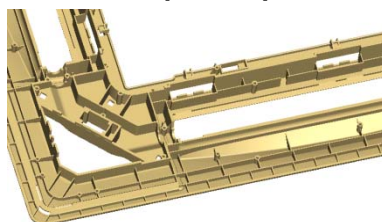

(12) Новая конструкция выпускного отверстия для значительного улучшения конденсации воды: предотвращение срыва конденсата потоком воздуха.

(13) Чтобы поток воздуха не попадал прямо на людей, на выходную панель из вентилятора добавлено дополнительное ребро.

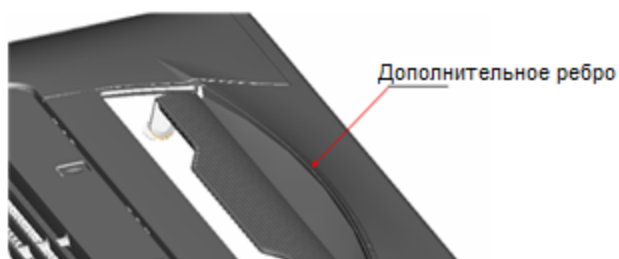

(14) Резервные порты с 4-х сторон для подсоединения воздуховодов и подачи воздуха в соседние небольшие комнаты.

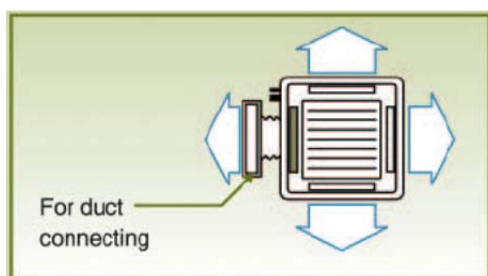

(15) Оптимальная конструкция, уменьшение размеров блока управления экономит место и дает удобство при подсоединении электропроводки.

Гальванизированная сталь в качестве материала корпуса электронного блока управления; как результат - повышение стабильности работы и степени защищенности от повреждений.

2. Технические характеристики

Модель			MVC28A-VA1	MVC36A-VA1	MVC45A-VA1
Питание		В, Ф, Гц	220-240В~, 1Ф, 50Гц		
Охлаждение	Производительность	кВт	2.8	3.6	4.5
	Потребляемая мощность	Вт	80	80	90
	Номинальный ток	А	0.4	0.4	0.4
Нагрев	Производительность	кВт	3.2	4.0	5.0
	Потребляемая мощность	Вт	80	80	90
	Номинальный ток	А	0.4	0.4	0.4
Электродвигатель вентилятора внутреннего блока	Модель		YDK60-6F-3	YDK60-6F-3	YDK60-6F-3
	Тип		AC motor	AC motor	AC motor
	Производитель		Welling	Welling	Welling
	Потребляемая мощность	Вт	98/85/75/70	98/85/75/70	98/85/75/70
	Емкость конденсатора	мкФ	2.5	2.5	3
	Скорость (выс./ср./низ.)	об/мин	(782)/600/509/422	(782)/600/509/422	(808)/652/547/467
Теплообменник внутреннего блока	Количество рядов		1	1	2
	Шаг трубок(а) x рядов (b)	мм	21x13.37	21x13.37	21x13.37
	Шаг оребрения	мм	1.5	1.5	1.5
	Тип ребер		Алюминий с гидрофильным покрытием		
	Диаметр трубки, тип	мм	Ф7, внутренними канавками		
	Размеры теплообменника (Ш*В*Г)	мм	1930x168x13.37	1930x168x13.37	1961x168x26.74
	Количество контуров		4	4	8
Расход воздуха внутр. блока (выс./ср./низ.)		м ³ /ч	847/766/640	847/766/640	864/755/658
Уровень шума внутр. блока (выс./ср./низ.)		дБ(А)	42/38/35	42/38/35	42/38/35
Внутренний блок	Габариты (Ш*В*Г)	мм	840x230x840	840x230x840	840x230x840
	Габариты упаковки (Ш*В*Г)	мм	955X247X955	955X247X955	955X247X955
	Вес блока/в упаковке	кг	24/28	24/28	26/30
Декоративная панель	Модель		T-MBQ-02F1		
	Габариты (Ш*В*Г)	мм	950x46x950	950x46x950	950x46x950
	Габариты упаковки (Ш*В*Г)	мм	1000x60x1000	1000x60x1000	1000x60x1000
	Вес блока/ в упаковке	кг	6/8	6/8	6/8
Тип хладагента			R410A	R410A	R410A
Дроссель			Электронный расширительный клапан		
Расчетное давление		МПа	4.2/2.0	4.2/2.0	4.2/2.0
Трубопровод хладагента	Жидкость/ Газ	мм	Ф6.4/Ф12.7	Ф6.4/Ф12.7	Ф6.4/Ф12.7
Электропроводка	Провод питания	мм ²	3×2.5(L≤20м); 3×3.5(L≤50м)		
	Сигнальный провод	мм ²	3×0.75	3×0.75	3×0.75
Диаметр дренажной трубы		мм	IDФ28.5 ODФ32	IDФ28.5 ODФ32	IDФ28.5 ODФ32
Управление			Беспроводной пульт управления (RM05/BG(T)E-A) с возможностью принудительного задания адреса блока		
Диапазон рабочих температур		°С	17~30		

Примечание: 1. Номинальная мощность охлаждения указана для следующих условий: температура воздуха в помещении 27°С по сухому термометру, 19°С по влажному термометру; наружная температура 35° по сухому термометру. Эквивалентная длина трубопровода хладагента 8м (по горизонтали).
2. Номинальная мощность нагрева указана для следующих условий: температура воздуха в помещении 20°С по сухому термометру; наружная температура 7° по сухому термометру, 6°С по влажному термометру. Эквивалентная длина трубопровода хладагента 8м (по горизонтали).

Модель			MVC56A-VA1	MVC71A-VA1	MVC80A-VA1
Питание		В, Ф, Гц	220-240В~, 1Ф, 50Гц		
Охлаждение	Производительность	кВт	5.6	7.1	8.0
	Потребляемая мощность	Вт	75	82	97
	Номинальный ток	А	0.4	0.5	0.5
Нагрев	Производительность	кВт	6.3	8.0	9.0
	Потребляемая мощность	Вт	75	82	97
	Номинальный ток	А	0.4	0.5	0.5
Электродвигатель вентилятора внутреннего блока	Модель		YDK60-6F-3	YDK80-6E-2	YDK80-6E-2
	Тип		AC motor	AC motor	AC motor
	Производитель		Welling	Welling	Welling
	Потребляемая мощность	Вт	98/85/75/70	120/110/100/90	120/110/100/90
	Емкость конденсатора	мкФ	3	3	3
	Скорость (выс./ср./низ.)	об/мин	(808)/652/547/467	(877)/755/627/490	(800)/777/662/525
Теплообменник внутреннего блока	Количество рядов		2	2	2
	Шаг трубок(а) x рядов (b)	мм	21x13.37	21x13.37	21x13.37
	Шаг оребрения	мм	1.5	1.5	1.5
	Тип ребер		Алюминий с гидрофильным покрытием		
	Диаметр трубки, тип	мм	Ф7, внутренними канавками		
	Размеры теплообменника (Ш*В*Г)	мм	1961x168x26.74	1961x168x26.74	1961x168x26.74
	Количество контуров		8	8	8
Расход воздуха внутр. блока (выс./ср./низ.)	м ³ /ч	864/755/658	1157/955/749	1236/973/729	
Уровень шума внутр. блока (выс./ср./низ.)	дБ(А)	42/38/35	45/42/39	45/42/39	
Внутренний блок	Габариты (Ш*В*Г)	мм	840x230x840	840x230x840	840x230x840
	Габариты упаковки (Ш*В*Г)	мм	955X247X955	955X247X955	955X247X955
	Вес блока/в упаковке	кг	26/30	26/30	26/30
Декоративная панель	Модель		T-MBQ-02F1		
	Габариты (Ш*В*Г)	мм	950x46x950	950x46x950	950x46x950
	Габариты упаковки (Ш*В*Г)	мм	1000x60x1000	1000x60x1000	1000x60x1000
	Вес блока/ в упаковке	кг	6/8	6/8	6/8
Тип хладагента		R410A	R410A	R410A	
Дроссель		Электронный расширительный клапан			
Расчетное давление	МПа	4.4/2.6	4.4/2.6	4.4/2.6	
Трубопровод хладагента	Жидкость/ Газ	мм	Ф9.5/Ф15.9	Ф9.52/Ф15.9	Ф9.52/Ф15.9
Электропроводка	Провод питания	мм ²	3×2.5(L≤20m); 3×3.5(L≤50m)		
	Сигнальный провод	мм ²	3×0.75	3×0.75	3×0.75
Диаметр дренажной трубы	мм	IDФ28.5 ODФ32	IDФ28.5 ODФ32	IDФ28.5 ODФ32	
Управление		Беспроводной пульт управления (RM05/BG(T)E-A) с возможностью принудительного задания адреса блока			
Диапазон рабочих температур	°С	17~30			

Примечание: 1. Номинальная мощность охлаждения указана для следующих условий: температура воздуха в помещении 27°С по сухому термометру, 19°С по влажному термометру; наружная температура 35° по сухому термометру. Эквивалентная длина трубопровода хладагента 8м (по горизонтали).
2. Номинальная мощность нагрева указана для следующих условий: температура воздуха в помещении 20°С по сухому термометру; наружная температура 7° по сухому термометру, 6°С по влажному термометру. Эквивалентная длина трубопровода хладагента 8м (по горизонтали).

Модель		MVC90A-VA1	MVC100A-VA1	MVC112A-VA1	MVC140A-VA1	
Питание		В, Ф, Гц	220-240В~, 1Ф, 50Гц			
Охлаждение	Производительность	кВт	9.0	10.0	11.2	14.0
	Потребляемая мощность	Вт	160	160	160	170
	Номинальный ток	А	0.7	0.7	0.7	0.8
Нагрев	Производительность	кВт	10.0	11.0	12.5	15.0
	Потребляемая мощность	Вт	160	160	160	170
	Номинальный ток	А	0.7	0.7	0.7	0.8
Электродвигатель вентилятора внутреннего блока	Модель		YDK90-6E-1	YDK90-6E-1	YDK90-6E-1	YDK90-6E-1
	Тип		AC motor	AC motor	AC motor	AC motor
	Производитель		Welling	Welling	Welling	Welling
	Потребляемая мощность	Вт	165/143/114/93	165/143/114/93	165/143/114/93	204/175/140/120
	Емкость конденсатора	мкФ	3.5	3.5	3.5	4
	Скорость (выс./ср./низ.)	об/мин	770/640/550	770/640/550	770/640/550	820/750/620
Теплообменник внутреннего блока	Количество рядов		2	2	2	2
	Шаг трубок(а) x рядов (b)	мм	21x13.37	21x13.37	21x13.37	21x13.37
	Шаг оребрения	мм	1.5	1.5	1.5	1.5
	Тип ребер		Алюминий с гидрофильным покрытием			
	Диаметр трубки, тип	мм	Ф7, внутренними канавками			
	Размеры теплообменника (Ш*В*Г)	мм	1955x252x26.74	1955x252x26.74	1955x252x26.74	1955x252x26.74
	Количество контуров		8	8	8	12
Расход воздуха внутр. блока (выс./ср./низ.)		м ³ /ч	1540/1300/1120	1540/1300/1120	1540/1300/1120	1800/1500/1280
Уровень шума внутр. блока (выс./ср./низ.)		дБ(А)	48/45/43	48/45/43	48/45/43	50/47/44
Внутренний блок	Габариты (Ш*В*Г)	мм	840x300x840	840x300x840	840x300x840	840x300x840
	Габариты упаковки (Ш*В*Г)	мм	955X317X955	955X317X955	955X317X955	955X317X955
	Вес блока/в упаковке	кг	32/37	32/37	32/37	32/37
Декоративная панель	Модель		T-MBQ-02F1			
	Габариты (Ш*В*Г)	мм	950x46x950	950x46x950	950x46x950	950x46x950
	Габариты упаковки (Ш*В*Г)	мм	1000x60x1000	1000x60x1000	1000x60x1000	1000x60x1000
	Вес блока/ в упаковке	кг	6/8	6/8	6/8	6/8
Тип хладагента			R410A			
Дроссель			Электронный расширительный клапан			
Расчетное давление		МПа	4.4/2.6	4.4/2.6	4.4/2.6	4.4/2.6
Трубопровод хладагента	Жидкость/ Газ	мм	Ф9.52/Ф15.9	Ф9.52/Ф15.9	Ф9.52/Ф15.9	Ф9.52/Ф15.9
Электропроводка	Провод питания	мм ²	3×2.5(L≤20м); 3×3.5(L≤50м)			
	Сигнальный провод	мм ²	3×0.75	3×0.75	3×0.75	3×0.75
Диаметр дренажной трубы		мм	IDФ28.5 ODФ32	IDФ28.5 ODФ32	IDФ28.5 ODФ32	IDФ28.5 ODФ32
Управление			Беспроводной пульт управления (RM05/BG(T)E-A) с возможностью принудительного задания адреса блока			
Диапазон рабочих температур		°С	17~30			

Примечание: 1. Номинальная мощность охлаждения указана для следующих условий: температура воздуха в помещении 27°С по сухому термометру, 19°С по влажному термометру; наружная температура 35° по сухому термометру. Эквивалентная длина трубопровода хладагента 8м (по горизонтали).
2. Номинальная мощность нагрева указана для следующих условий: температура воздуха в помещении 20°С по сухому термометру; наружная температура 7° по сухому термометру, 6°С по влажному термометру. Эквивалентная длина трубопровода хладагента 8м (по горизонтали).

3. Габариты

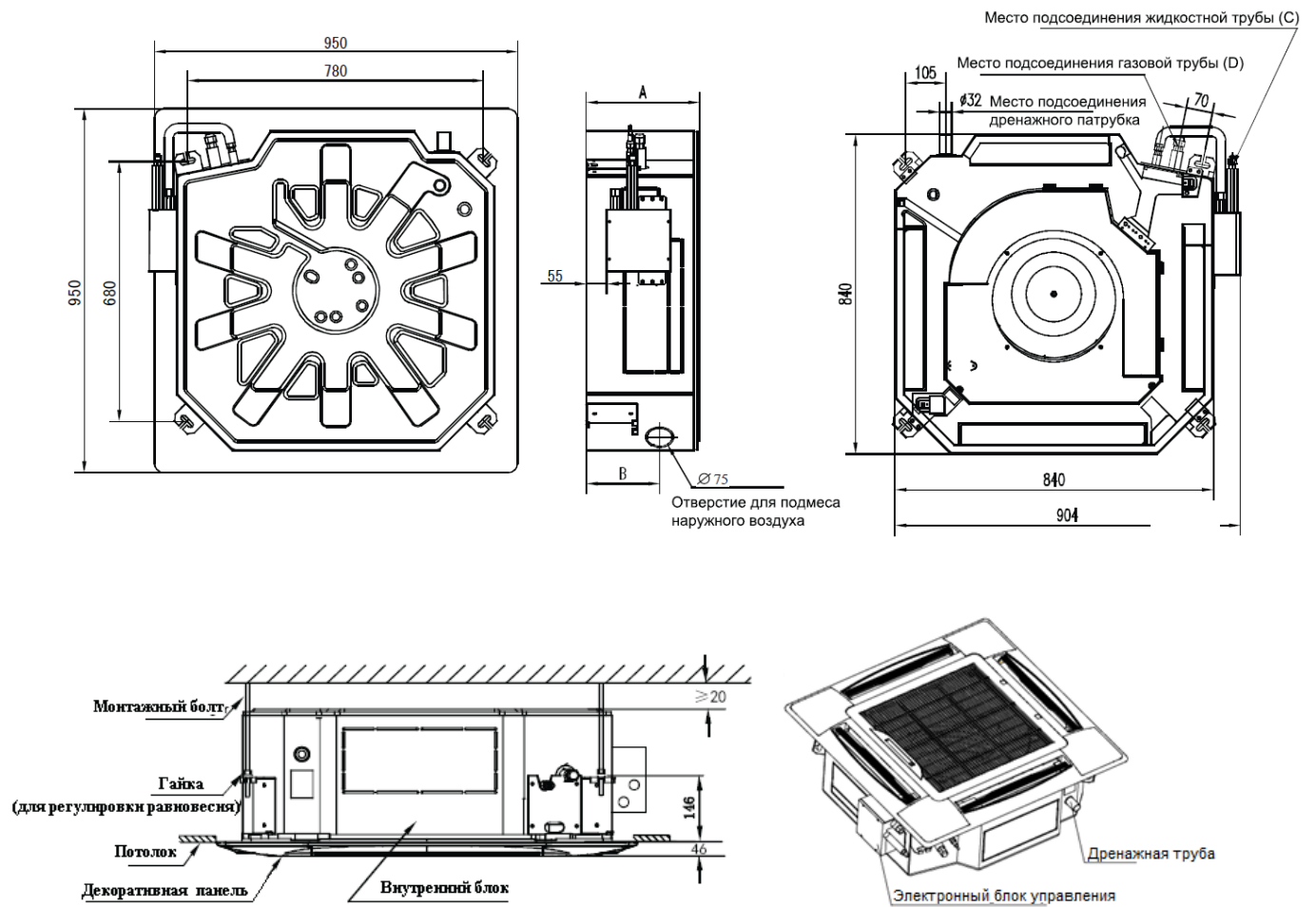

Модель	A(мм)	B(мм)	C(мм)	D(мм)
MVC28A-VA1 ~ MVC45A-VA1	230	170	Ф6.35	Ф12.7
MVC56A-VA1 ~ MVC80A-VA1	230	170	Ф9.52	Ф15.9
MVC90A-VA1 ~ MVC140A-VA1	300	190	Ф9.52	Ф15.9

4. Пространство необходимое для монтажа

- 1) Вокруг кондиционера должно быть достаточно свободного пространства для монтажа и технического обслуживания.
- 2) Потолок, в котором монтируется внутренний блок кассетного типа, должен быть горизонтальным и достаточно прочным, чтобы выдержать вес блока.
- 3) Не должно быть препятствий входу и выходу воздуха из кондиционера.
- 4) Выходящий из кондиционера воздух должен равномерно распределяться по помещению.
- 5) Трубки холодильного контура и дренажный шланг должны легко и свободно отключаться от кондиционера.
- 6) Кондиционер не должен находиться рядом с источниками тепла, нагревательными приборами.

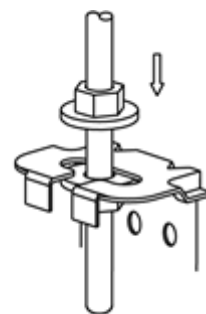
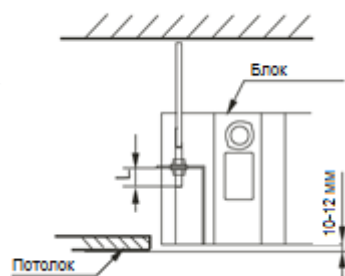
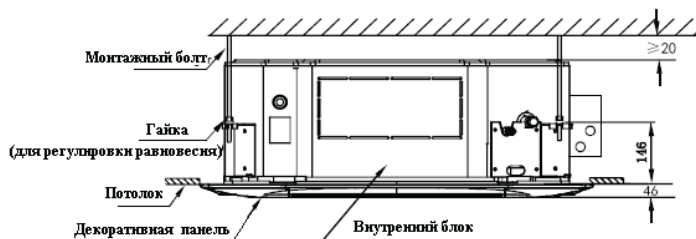
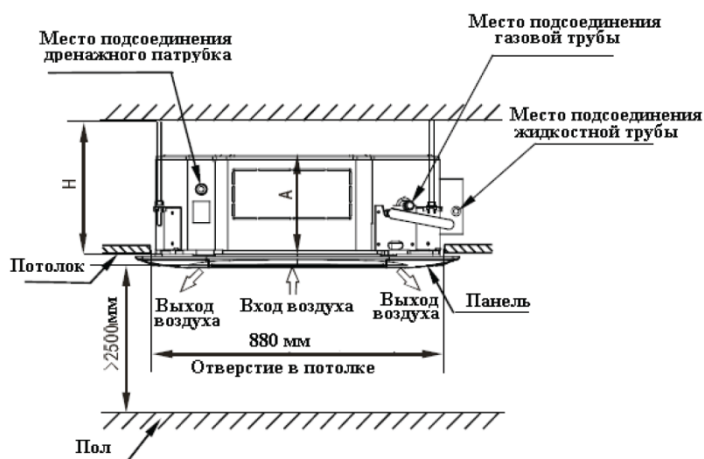
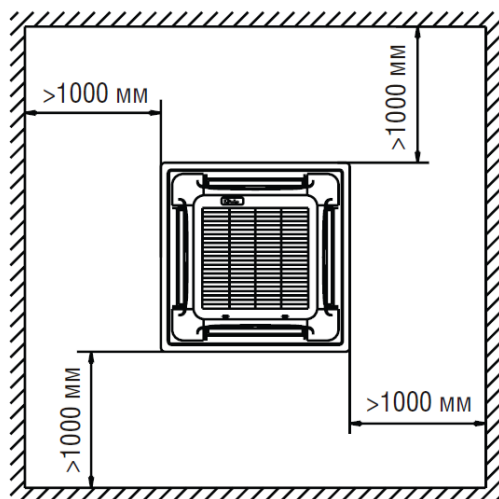

Внутренний блок	A(мм)	H(мм)
MVC28A-VA1 ~ MVC80A-VA1	230	≥260
MVC90A-VA1 ~ MVC140A-VA1	300	≥330

5. Схема холодильного контура

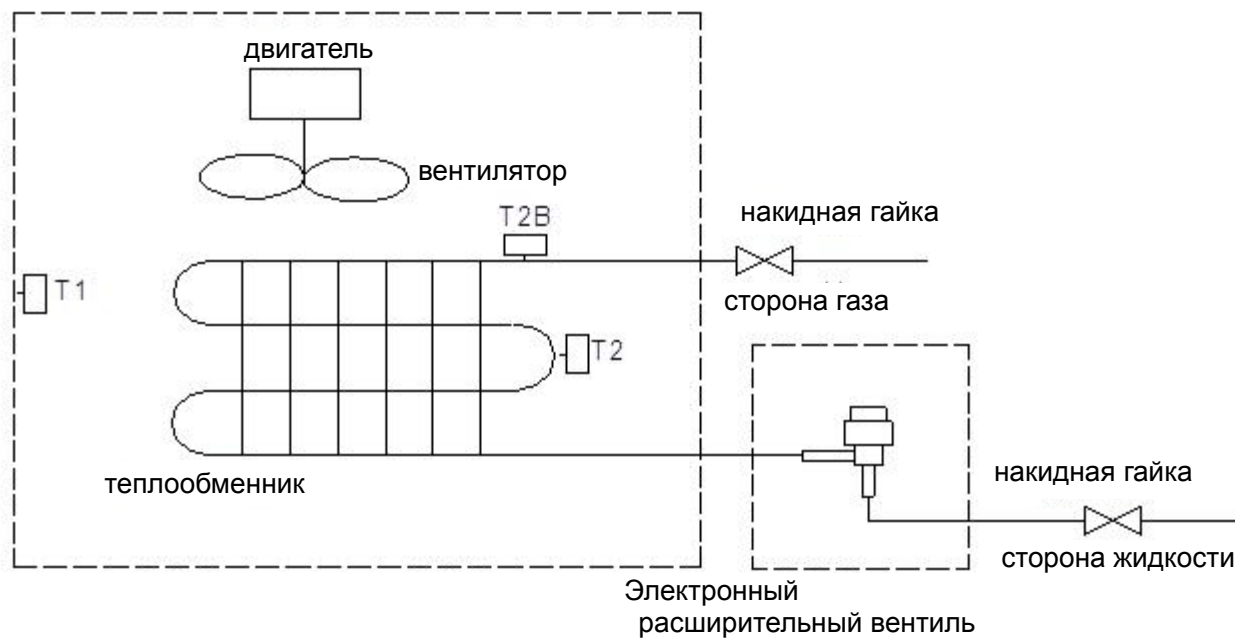

6. Электрическая схема

MVC28A-VA1, MVC36A-VA1, MVC45A-VA1, MVC56A-VA1, MVC71A-VA1, MVC80A-VA1, MVC90A-VA1, MVC100A-VA1, MVC112A-VA1, MVC140A-VA1

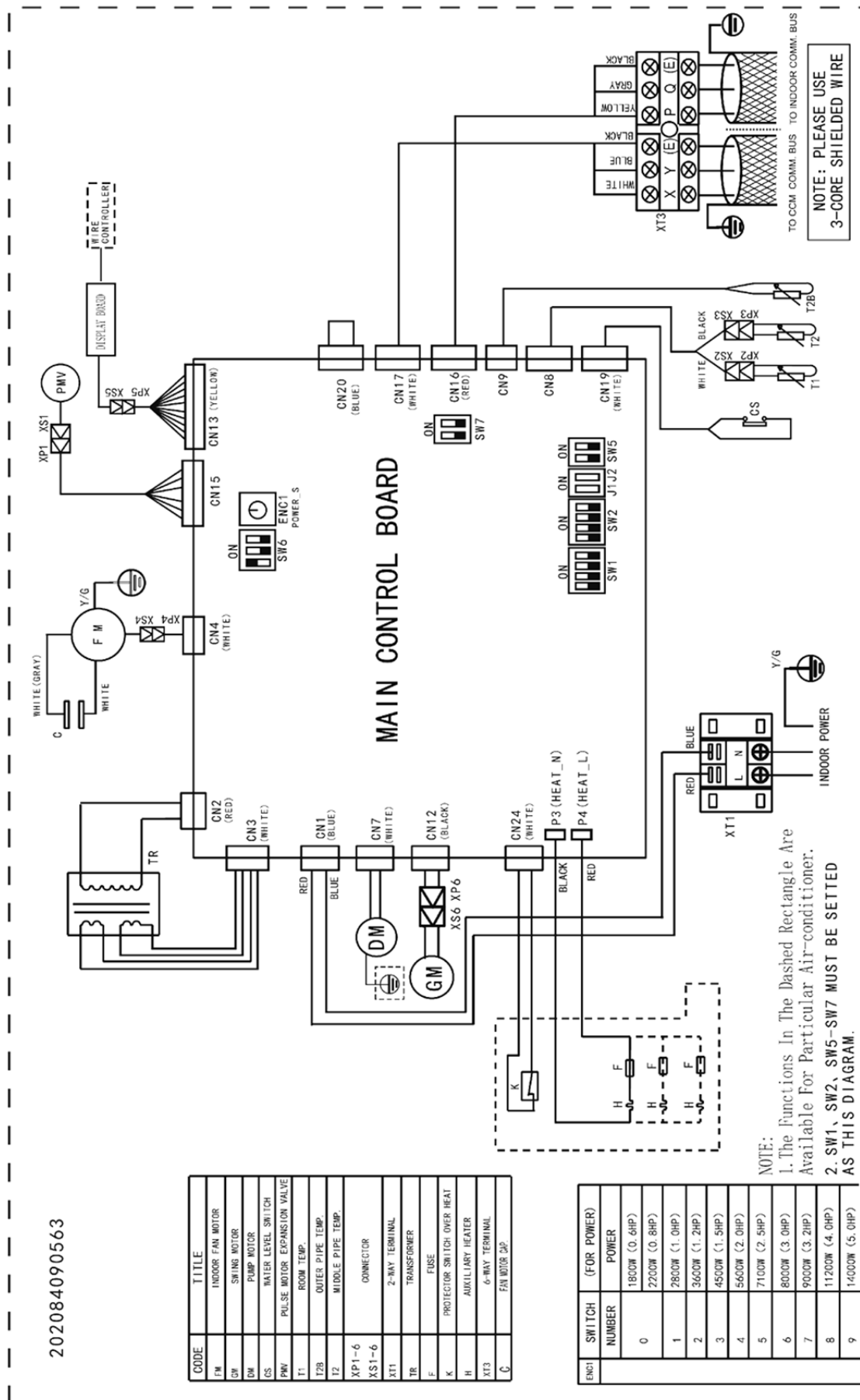

7. Таблицы производительности

7.1 Охлаждение

ТС: Полная производительность

SC: Явная производительность

WB: Температура по влажному термометру

DB: Температура по сухому термометру

Номинальная производительность внутреннего блока, кВт (индекс)	Температура наружного воздуха (°C DB)	Температура воздуха в помещении (°C WB/DB)													
		14/20		16/23		18/26		19/27		20/28		22/30		24/32	
		ТС кВт	SC кВт	ТС кВт	SC кВт	ТС кВт	SC кВт	ТС кВт	SC кВт	ТС кВт	SC кВт	ТС кВт	SC кВт	ТС кВт	SC кВт
2.8	10.0	1.9	1.6	2.3	1.8	2.6	1.9	2.8	1.9	3.0	1.9	3.3	2.0	3.7	2.0
	12.0	1.9	1.6	2.3	1.8	2.6	1.9	2.8	1.9	3.0	1.9	3.3	2.0	3.6	2.0
	14.0	1.9	1.6	2.3	1.8	2.6	1.9	2.8	1.9	3.0	1.9	3.3	2.0	3.6	2.0
	16.0	1.9	1.6	2.3	1.8	2.6	1.9	2.8	1.9	3.0	1.9	3.3	2.0	3.5	1.9
	18.0	1.9	1.6	2.3	1.8	2.6	1.9	2.8	1.9	3.0	1.9	3.3	2.0	3.5	1.9
	20.0	1.9	1.6	2.3	1.8	2.6	1.9	2.8	1.9	3.0	1.9	3.3	2.0	3.4	1.9
	21.0	1.9	1.6	2.3	1.8	2.6	1.9	2.8	1.9	3.0	1.9	3.3	2.0	3.4	1.9
	23.0	1.9	1.6	2.3	1.8	2.6	1.9	2.8	1.9	3.0	1.9	3.3	2.0	3.4	1.9
	25.0	1.9	1.6	2.3	1.8	2.6	1.9	2.8	1.9	3.0	1.9	3.2	1.9	3.3	1.9
	27.0	1.9	1.6	2.3	1.8	2.6	1.9	2.8	1.9	3.0	1.9	3.2	1.9	3.3	1.9
	29.0	1.9	1.6	2.3	1.8	2.6	1.9	2.8	1.9	3.0	1.9	3.1	1.8	3.2	1.8
	31.0	1.9	1.6	2.3	1.8	2.6	1.9	2.8	1.9	3.0	1.9	3.1	1.8	3.2	1.7
	33.0	1.9	1.6	2.3	1.8	2.6	1.9	2.8	1.9	3.0	1.9	3.1	1.8	3.1	1.7
	35.0	1.9	1.6	2.3	1.8	2.6	1.9	2.8	1.9	2.9	1.9	3.0	1.8	3.1	1.7
	37.0	1.9	1.6	2.3	1.8	2.6	1.9	2.8	1.9	2.9	1.9	3.0	1.8	3.0	1.7
	39.0	1.9	1.6	2.3	1.8	2.6	1.9	2.8	1.9	2.9	1.9	3.0	1.9	3.0	1.7
42.0	1.9	1.6	2.3	1.8	2.6	1.9	2.8	1.9	2.9	1.9	3.0	1.9	3.0	1.7	
44.0	1.9	1.6	2.3	1.8	2.6	1.9	2.8	1.9	2.9	1.9	3.0	1.9	3.0	1.7	
46.0	1.9	1.6	2.3	1.8	2.6	1.9	2.8	1.9	2.9	1.9	3.0	1.9	3.0	1.7	
3.6	10.0	2.5	1.9	2.9	2.1	3.4	2.3	3.6	2.4	3.8	2.5	4.3	2.4	4.7	2.5
	12.0	2.5	1.9	2.9	2.1	3.4	2.3	3.6	2.4	3.8	2.5	4.3	2.4	4.7	2.5
	14.0	2.5	1.9	2.9	2.1	3.4	2.3	3.6	2.4	3.8	2.5	4.3	2.4	4.6	2.4
	16.0	2.5	1.9	2.9	2.1	3.4	2.3	3.6	2.4	3.8	2.5	4.3	2.4	4.5	2.4
	18.0	2.5	1.9	2.9	2.1	3.4	2.3	3.6	2.4	3.8	2.5	4.3	2.4	4.5	2.4
	20.0	2.5	1.9	2.9	2.1	3.4	2.3	3.6	2.4	3.8	2.5	4.3	2.4	4.4	2.3
	21.0	2.5	1.9	2.9	2.1	3.4	2.3	3.6	2.4	3.8	2.5	4.3	2.4	4.4	2.3
	23.0	2.5	1.9	2.9	2.1	3.4	2.3	3.6	2.4	3.8	2.5	4.1	2.3	4.3	2.2
	25.0	2.5	1.9	2.9	2.1	3.4	2.3	3.6	2.4	3.8	2.5	4.1	2.3	4.2	2.2
	27.0	2.5	1.9	2.9	2.1	3.4	2.3	3.6	2.4	3.8	2.5	4.0	2.2	4.2	2.2
	29.0	2.5	1.9	2.9	2.1	3.4	2.3	3.6	2.4	3.8	2.5	4.0	2.2	4.1	2.2
	31.0	2.5	1.9	2.9	2.1	3.4	2.3	3.6	2.4	3.8	2.5	4.2	2.6	4.1	2.2
	33.0	2.5	1.9	2.9	2.1	3.4	2.3	3.6	2.4	3.8	2.5	4.2	2.6	3.9	2.1
	35.0	2.5	1.9	2.9	2.1	3.4	2.3	3.6	2.4	3.8	2.5	4.2	2.6	3.9	2.1
	37.0	2.5	1.9	2.9	2.1	3.4	2.3	3.6	2.4	3.7	2.4	3.8	2.3	3.9	2.1
	39.0	2.5	1.9	2.9	2.1	3.4	2.3	3.6	2.4	3.7	2.4	3.8	2.3	3.8	2.1
42.0	2.5	1.9	2.9	2.1	3.4	2.3	3.6	2.4	3.7	2.4	3.8	2.3	3.8	2.1	
44.0	2.5	1.9	2.9	2.1	3.4	2.3	3.6	2.4	3.7	2.4	3.8	2.3	3.8	2.1	
46.0	2.5	1.9	2.9	2.1	3.4	2.3	3.6	2.4	3.7	2.4	3.8	2.3	3.8	2.1	
4.5	10.0	3.1	2.4	3.7	2.6	4.2	2.8	4.5	2.9	4.8	3.0	5.3	3.4	5.9	3.0
	12.0	3.1	2.4	3.7	2.6	4.2	2.8	4.5	2.9	4.8	3.0	5.3	3.4	5.9	3.0
	14.0	3.1	2.4	3.7	2.6	4.2	2.8	4.5	2.9	4.8	3.0	5.3	3.4	5.8	3.0
	16.0	3.1	2.4	3.7	2.6	4.2	2.8	4.5	2.9	4.8	3.0	5.3	3.4	5.6	2.9
	18.0	3.1	2.4	3.7	2.6	4.2	2.8	4.5	2.9	4.8	3.0	5.3	3.4	5.7	3.0
	20.0	3.1	2.4	3.7	2.6	4.2	2.8	4.5	2.9	4.8	3.0	5.3	3.4	5.7	3.0
	21.0	3.1	2.4	3.7	2.6	4.2	2.8	4.5	2.9	4.8	3.0	5.3	3.4	5.6	3.0
	23.0	3.1	2.4	3.7	2.6	4.2	2.8	4.5	2.9	4.8	3.0	5.3	3.4	5.5	3.0
	25.0	3.1	2.4	3.7	2.6	4.2	2.8	4.5	2.9	4.8	3.0	5.2	3.0	5.4	2.9
	27.0	3.1	2.4	3.7	2.6	4.2	2.8	4.5	2.9	4.8	3.0	5.1	3.0	5.2	2.8
	29.0	3.1	2.4	3.7	2.6	4.2	2.8	4.5	2.9	4.8	3.0	5.1	2.9	5.2	2.8
	31.0	3.1	2.4	3.7	2.6	4.2	2.8	4.5	2.9	4.8	3.0	5.0	2.9	5.1	2.7
	33.0	3.1	2.4	3.7	2.6	4.2	2.8	4.5	2.9	4.8	3.0	4.9	2.8	5.1	2.7
	35.0	3.1	2.4	3.7	2.6	4.2	2.8	4.5	2.9	4.8	3.0	4.8	2.8	5.0	2.7
	37.0	3.1	2.4	3.7	2.6	4.2	2.8	4.5	2.9	4.8	3.0	4.8	2.9	4.9	2.6
	39.0	3.1	2.4	3.7	2.6	4.2	2.8	4.5	2.9	4.6	2.8	4.7	2.8	4.8	2.6
42.0	3.1	2.4	3.7	2.6	4.2	2.8	4.5	2.9	4.6	2.8	4.7	2.8	4.8	2.6	

	44.0	3.1	2.4	3.7	2.6	4.2	2.8	4.5	2.9	4.6	2.8	4.7	2.8	4.8	2.6
	46.0	3.1	2.4	3.7	2.6	4.2	2.8	4.5	2.9	4.6	2.8	4.7	3.1	4.8	2.6
5.6	10.0	3.9	2.7	4.6	3.0	5.3	3.3	5.6	3.4	5.9	3.5	6.6	3.6	7.3	3.5
	12.0	3.9	2.7	4.6	3.0	5.3	3.3	5.6	3.4	5.9	3.5	6.6	3.6	7.2	3.5
	14.0	3.9	2.7	4.6	3.0	5.3	3.3	5.6	3.4	5.9	3.5	6.6	3.6	7.1	3.5
	16.0	3.9	2.7	4.6	3.0	5.3	3.3	5.6	3.4	5.9	3.5	6.6	3.6	7.0	3.4
	18.0	3.9	2.7	4.6	3.0	5.3	3.3	5.6	3.4	5.9	3.5	6.6	3.6	6.8	3.4
	20.0	3.9	2.7	4.6	3.0	5.3	3.3	5.6	3.4	5.9	3.5	6.6	3.6	6.7	3.3
	21.0	3.9	2.7	4.6	3.0	5.3	3.3	5.6	3.4	5.9	3.5	6.6	3.6	6.6	3.3
	23.0	3.9	2.7	4.6	3.0	5.3	3.3	5.6	3.4	5.9	3.5	6.6	3.6	6.6	3.3
	25.0	3.9	2.7	4.6	3.0	5.3	3.3	5.6	3.4	5.9	3.5	6.6	3.6	6.5	3.2
	27.0	3.9	2.7	4.6	3.0	5.3	3.3	5.6	3.4	5.9	3.5	6.4	3.5	6.4	3.2
	29.0	3.9	2.7	4.6	3.0	5.3	3.3	5.6	3.4	5.9	3.5	6.3	3.5	6.4	3.3
	31.0	3.9	2.7	4.6	3.0	5.3	3.3	5.6	3.4	5.9	3.5	6.2	3.4	6.2	3.2
	33.0	3.9	2.7	4.6	3.0	5.3	3.3	5.6	3.4	5.9	3.5	6.2	3.4	6.2	3.2
	35.0	3.9	2.7	4.6	3.0	5.3	3.3	5.6	3.4	5.9	3.5	6.0	3.3	6.0	3.1
	37.0	3.9	2.7	4.6	3.0	5.3	3.3	5.6	3.4	5.9	3.5	5.9	3.2	6.0	3.1
	39.0	3.9	2.7	4.6	3.0	5.3	3.3	5.6	3.4	5.7	3.4	5.8	3.2	6.0	3.1
42.0	3.9	2.7	4.6	3.0	5.3	3.3	5.6	3.4	5.7	3.4	5.8	3.2	6.0	3.1	
44.0	3.9	2.7	4.6	3.0	5.3	3.3	5.6	3.4	5.7	3.4	5.8	3.2	6.0	3.1	
46.0	3.9	2.7	4.6	3.0	5.3	3.3	5.6	3.4	5.7	3.7	5.8	3.2	6.0	3.1	
7.1	10.0	4.9	3.6	5.8	4.0	6.7	4.3	7.1	4.5	7.5	4.4	8.4	4.5	9.2	4.6
	12.0	4.9	3.6	5.8	4.0	6.7	4.3	7.1	4.5	7.5	4.4	8.4	4.5	9.1	4.5
	14.0	4.9	3.6	5.8	4.0	6.7	4.3	7.1	4.5	7.5	4.4	8.4	4.5	9.0	4.5
	16.0	4.9	3.6	5.8	4.0	6.7	4.3	7.1	4.5	7.5	4.4	8.4	4.5	8.9	4.4
	18.0	4.9	3.6	5.8	4.0	6.7	4.3	7.1	4.5	7.5	4.4	8.4	4.5	8.7	4.3
	20.0	4.9	3.6	5.8	4.0	6.7	4.3	7.1	4.5	7.5	4.4	8.4	4.5	8.5	4.2
	21.0	4.9	3.6	5.8	4.0	6.7	4.3	7.1	4.5	7.5	4.4	8.4	4.5	8.4	4.2
	23.0	4.9	3.6	5.8	4.0	6.7	4.3	7.1	4.5	7.5	4.4	8.4	4.5	8.3	4.1
	25.0	4.9	3.6	5.8	4.0	6.7	4.3	7.1	4.5	7.5	4.4	8.4	4.5	8.2	4.1
	27.0	4.9	3.6	5.8	4.0	6.7	4.3	7.1	4.5	7.5	4.4	8.1	4.3	8.2	4.1
	29.0	4.9	3.6	5.8	4.0	6.7	4.3	7.1	4.5	7.5	4.5	8.0	4.3	8.1	4.1
	31.0	4.9	3.6	5.8	4.0	6.7	4.3	7.1	4.5	7.5	4.5	7.9	4.3	7.8	4.0
	33.0	4.9	3.6	5.8	4.0	6.7	4.3	7.1	4.5	7.5	4.5	7.8	4.2	7.8	4.0
	35.0	4.9	3.6	5.8	4.0	6.7	4.3	7.1	4.5	7.5	4.5	7.6	4.1	7.7	3.9
	37.0	4.9	3.6	5.8	4.0	6.7	4.3	7.1	4.5	7.4	4.4	7.5	4.1	7.6	4.0
	39.0	4.9	3.6	5.8	4.0	6.7	4.3	7.1	4.5	7.2	4.3	7.4	4.1	7.6	4.0
42.0	4.9	3.6	5.8	4.0	6.7	4.3	7.1	4.5	7.2	4.3	7.4	4.1	7.6	4.0	
44.0	4.9	3.6	5.8	4.0	6.7	4.3	7.1	4.5	7.2	4.3	7.4	4.1	7.6	4.0	
46.0	4.9	3.6	5.8	4.0	6.7	4.3	7.1	4.5	7.2	4.3	7.4	4.1	7.6	4.0	
8.0	10.0	5.5	4.4	6.6	4.9	7.5	5.3	8.0	5.5	8.4	5.4	9.4	5.5	10.4	5.6
	12.0	5.5	4.4	6.6	4.9	7.5	5.3	8.0	5.5	8.4	5.4	9.4	5.5	10.2	5.5
	14.0	5.5	4.4	6.6	4.9	7.5	5.3	8.0	5.5	8.4	5.4	9.4	5.5	10.2	5.5
	16.0	5.5	4.4	6.6	4.9	7.5	5.3	8.0	5.5	8.4	5.4	9.4	5.5	10.0	5.4
	18.0	5.5	4.4	6.6	4.9	7.5	5.3	8.0	5.5	8.4	5.4	9.4	5.5	9.8	5.3
	20.0	5.5	4.4	6.6	4.9	7.5	5.3	8.0	5.5	8.4	5.4	9.4	5.5	9.6	5.2
	21.0	5.5	4.4	6.6	4.9	7.5	5.3	8.0	5.5	8.4	5.4	9.4	5.5	9.4	5.1
	23.0	5.5	4.4	6.6	4.9	7.5	5.3	8.0	5.5	8.4	5.4	9.4	5.5	9.4	5.1
	25.0	5.5	4.4	6.6	4.9	7.5	5.3	8.0	5.5	8.4	5.4	9.4	5.5	9.3	5.0
	27.0	5.5	4.4	6.6	4.9	7.5	5.3	8.0	5.5	8.4	5.4	9.1	5.3	9.2	5.1
	29.0	5.5	4.4	6.6	4.9	7.5	5.3	8.0	5.5	8.4	5.5	9.0	5.3	9.1	5.0
	31.0	5.5	4.4	6.6	4.9	7.5	5.3	8.0	5.5	8.4	5.5	8.9	5.2	8.8	4.8
	33.0	5.5	4.4	6.6	4.9	7.5	5.3	8.0	5.5	8.4	5.5	8.8	5.2	8.8	4.8
	35.0	5.5	4.4	6.6	4.9	7.5	5.3	8.0	5.5	8.4	5.5	8.6	5.1	8.6	4.8
	37.0	5.5	4.4	6.6	4.9	7.5	5.3	8.0	5.5	8.3	5.4	8.4	5.0	8.6	4.9
	39.0	5.5	4.4	6.6	4.9	7.5	5.3	8.0	5.5	8.1	5.3	8.3	5.0	8.6	4.9
42.0	5.5	4.4	6.6	4.9	7.5	5.3	8.0	5.5	8.1	5.3	8.3	5.0	8.6	4.9	
44.0	5.5	4.4	6.6	4.9	7.5	5.3	8.0	5.5	8.1	5.3	8.3	5.0	8.6	4.9	
46.0	5.5	4.4	6.6	4.9	7.5	5.3	8.0	5.5	8.1	5.3	8.3	5.0	8.6	4.9	
9.0	10.0	6.2	4.9	7.3	5.3	8.4	5.8	9.0	5.9	9.6	6.0	10.6	6.1	11.7	6.0
	12.0	6.2	4.9	7.3	5.3	8.4	5.8	9.0	5.9	9.6	6.0	10.6	6.1	11.5	5.9
	14.0	6.2	4.9	7.3	5.3	8.4	5.8	9.0	5.9	9.6	6.0	10.6	6.1	11.4	5.9
	16.0	6.2	4.9	7.3	5.3	8.4	5.8	9.0	5.9	9.6	6.0	10.6	6.1	11.3	5.8
	18.0	6.2	4.9	7.3	5.3	8.4	5.8	9.0	5.9	9.6	6.0	10.6	6.1	11.0	5.8
	20.0	6.2	4.9	7.3	5.3	8.4	5.8	9.0	5.9	9.6	6.0	10.6	6.1	10.8	5.7

	21.0	6.2	4.9	7.3	5.3	8.4	5.8	9.0	5.9	9.6	6.0	10.6	6.1	10.6	5.6
	23.0	6.2	4.9	7.3	5.3	8.4	5.8	9.0	5.9	9.6	6.0	10.6	6.1	10.5	5.5
	25.0	6.2	4.9	7.3	5.3	8.4	5.8	9.0	5.9	9.6	6.0	10.6	6.1	10.4	5.5
	27.0	6.2	4.9	7.3	5.3	8.4	5.8	9.0	5.9	9.6	6.0	10.3	5.9	10.4	5.4
	29.0	6.2	4.9	7.3	5.3	8.4	5.8	9.0	5.9	9.6	6.0	10.1	5.7	10.3	5.4
	31.0	6.2	4.9	7.3	5.3	8.4	5.8	9.0	5.9	9.6	6.0	10.0	5.7	9.9	5.3
	33.0	6.2	4.9	7.3	5.3	8.4	5.8	9.0	5.9	9.6	6.0	9.9	5.6	9.9	5.3
	35.0	6.2	4.9	7.3	5.3	8.4	5.8	9.0	5.9	9.5	6.0	9.6	5.5	9.7	5.3
	37.0	6.2	4.9	7.3	5.3	8.4	5.8	9.0	5.9	9.3	5.8	9.5	5.4	9.6	5.3
	39.0	6.2	4.9	7.3	5.3	8.4	5.8	9.0	5.9	9.2	5.7	9.4	5.3	9.6	5.3
	42.0	6.2	4.9	7.3	5.3	8.4	5.8	9.0	5.9	9.2	5.7	9.4	5.3	9.6	5.3
	44.0	6.2	4.9	7.3	5.3	8.4	5.8	9.0	5.9	9.2	5.7	9.4	5.3	9.6	5.3
	46.0	6.2	4.9	7.3	5.3	8.4	5.8	9.0	5.9	9.2	5.7	9.4	5.3	9.6	5.3
10.0	10.0	6.9	5.6	8.1	6.2	9.4	6.9	10.0	7.0	10.6	7.0	11.9	7.3	13.0	7.3
	12.0	6.9	5.6	8.1	6.2	9.4	6.9	10.0	7.0	10.6	7.0	11.9	7.3	12.8	7.2
	14.0	6.9	5.6	8.1	6.2	9.4	6.9	10.0	7.0	10.6	7.0	11.9	7.3	12.7	7.1
	16.0	6.9	5.6	8.1	6.2	9.4	6.9	10.0	7.0	10.6	7.0	11.9	7.3	12.5	7.0
	18.0	6.9	5.6	8.1	6.2	9.4	6.9	10.0	7.0	10.6	7.0	11.9	7.3	12.2	6.8
	20.0	6.9	5.6	8.1	6.2	9.4	6.9	10.0	7.0	10.6	7.0	11.9	7.3	12.0	6.7
	21.0	6.9	5.6	8.1	6.2	9.4	6.9	10.0	7.0	10.6	7.0	11.9	7.3	11.8	6.6
	23.0	6.9	5.6	8.1	6.2	9.4	6.9	10.0	7.0	10.6	7.0	11.7	7.3	11.7	6.6
	25.0	6.9	5.6	8.1	6.2	9.4	6.9	10.0	7.0	10.6	7.0	11.6	7.2	11.6	6.5
	27.0	6.9	5.6	8.1	6.2	9.4	6.9	10.0	7.0	10.6	7.0	11.5	7.1	11.5	6.6
	29.0	6.9	5.6	8.1	6.2	9.4	6.9	10.0	7.0	10.6	7.0	11.4	7.1	11.4	6.5
	31.0	6.9	5.6	8.1	6.2	9.4	6.9	10.0	7.0	10.6	7.0	11.3	7.0	11.0	6.3
	33.0	6.9	5.6	8.1	6.2	9.4	6.9	10.0	7.0	10.6	7.0	11.2	6.9	11.0	6.3
	35.0	6.9	5.6	8.1	6.2	9.4	6.9	10.0	7.0	10.5	6.9	10.8	6.7	10.8	6.3
	37.0	6.9	5.6	8.1	6.2	9.4	6.9	10.0	7.0	10.4	6.9	10.8	6.7	10.7	6.2
	39.0	6.9	5.6	8.1	6.2	9.4	6.9	10.0	7.0	10.2	6.7	10.4	6.6	10.7	6.3
42.0	6.9	5.6	8.1	6.2	9.4	6.9	10.0	7.0	10.2	6.7	10.4	6.6	10.7	6.3	
44.0	6.9	5.6	8.1	6.2	9.4	6.9	10.0	7.0	10.2	6.7	10.4	6.6	10.7	6.3	
46.0	6.9	5.6	8.1	6.2	9.4	6.9	10.0	7.0	10.2	6.7	10.4	6.6	10.7	6.3	
11.2	10.0	7.7	5.9	9.1	6.5	10.5	7.1	11.2	7.2	11.9	7.4	13.3	7.6	15.5	8.2
	12.0	7.7	5.9	9.1	6.5	10.5	7.1	11.2	7.2	11.9	7.4	13.3	7.6	14.4	7.7
	14.0	7.7	5.9	9.1	6.5	10.5	7.1	11.2	7.2	11.9	7.4	13.3	7.6	14.2	7.6
	16.0	7.7	5.9	9.1	6.5	10.5	7.1	11.2	7.2	11.9	7.4	13.3	7.6	14.1	7.5
	18.0	7.7	5.9	9.1	6.5	10.5	7.1	11.2	7.2	11.9	7.4	13.3	7.6	14.0	7.5
	20.0	7.7	5.9	9.1	6.5	10.5	7.1	11.2	7.2	11.9	7.4	13.3	7.6	13.9	7.4
	21.0	7.7	5.9	9.1	6.5	10.5	7.1	11.2	7.2	11.9	7.4	13.3	7.6	13.8	7.4
	23.0	7.7	5.9	9.1	6.5	10.5	7.1	11.2	7.2	11.9	7.4	13.1	7.5	13.7	7.3
	25.0	7.7	5.9	9.1	6.5	10.5	7.1	11.2	7.2	11.9	7.4	13.0	7.4	13.6	7.2
	27.0	7.7	5.9	9.1	6.5	10.5	7.1	11.2	7.2	11.9	7.4	12.9	7.3	13.4	7.2
	29.0	7.7	5.9	9.1	6.5	10.5	7.1	11.2	7.2	11.9	7.4	12.8	7.3	13.3	7.2
	31.0	7.7	5.9	9.1	6.5	10.5	7.1	11.2	7.2	11.9	7.4	12.7	7.2	12.8	6.9
	33.0	7.7	5.9	9.1	6.5	10.5	7.1	11.2	7.2	11.9	7.4	12.5	7.2	12.5	6.8
	35.0	7.7	5.9	9.1	6.5	10.5	7.1	11.2	7.2	11.8	7.4	12.4	7.1	12.3	6.7
	37.0	7.7	5.9	9.1	6.5	10.5	7.1	11.2	7.2	11.6	7.3	12.3	7.0	12.1	6.6
	39.0	7.7	5.9	9.1	6.5	10.5	7.1	11.2	7.2	11.4	7.1	12.2	7.0	11.9	6.6
42.0	7.7	6.0	9.1	6.6	10.4	7.2	11.2	7.3	11.4	7.1	11.6	6.6	12.0	6.6	
44.0	7.7	6.0	9.1	6.6	10.4	7.2	11.2	7.3	11.4	7.1	11.6	6.6	12.0	6.6	
46.0	7.7	6.0	9.1	6.6	10.4	7.2	11.2	7.3	11.4	7.1	11.6	6.6	12.0	6.6	
14.0	10.0	9.7	7.2	11.3	7.9	13.2	8.8	14.0	9.0	14.8	9.0	16.7	9.3	18.2	9.4
	12.0	9.7	7.2	11.3	7.9	13.2	8.8	14.0	9.0	14.8	9.0	16.7	9.3	17.9	9.2
	14.0	9.7	7.2	11.3	7.9	13.2	8.8	14.0	9.0	14.8	9.0	16.7	9.3	17.8	9.0
	16.0	9.7	7.2	11.3	7.9	13.2	8.8	14.0	9.0	14.8	9.0	16.7	9.3	17.5	9.0
	18.0	9.7	7.2	11.3	7.9	13.2	8.8	14.0	9.0	14.8	9.0	16.7	9.3	17.1	8.8
	20.0	9.7	7.2	11.3	7.9	13.2	8.8	14.0	9.0	14.8	9.0	16.7	9.3	16.8	8.7
	21.0	9.7	7.2	11.3	7.9	13.2	8.8	14.0	9.0	14.8	9.0	16.7	9.3	16.5	8.5
	23.0	9.7	7.2	11.3	7.9	13.2	8.8	14.0	9.0	14.8	9.0	16.4	9.3	16.4	8.4
	25.0	9.7	7.2	11.3	7.9	13.2	8.8	14.0	9.0	14.8	9.0	16.2	9.3	16.2	8.4
	27.0	9.7	7.2	11.3	7.9	13.2	8.8	14.0	9.0	14.8	9.0	16.1	9.2	16.1	8.4
	29.0	9.7	7.2	11.3	7.9	13.2	8.8	14.0	9.0	14.8	9.0	16.0	9.1	16.0	8.4
	31.0	9.7	7.2	11.3	7.9	13.2	8.8	14.0	9.0	14.8	9.0	15.8	9.0	15.4	8.1
	33.0	9.7	7.2	11.3	7.9	13.2	8.8	14.0	9.0	14.8	9.0	15.7	8.9	15.4	8.1
	35.0	9.7	7.2	11.3	7.9	13.2	8.8	14.0	9.0	14.7	8.9	15.1	8.6	15.1	8.1

	37.0	9.7	7.2	11.3	7.9	13.2	8.8	14.0	9.0	14.6	8.8	15.1	8.6	15.0	8.0
	39.0	9.7	7.2	11.3	7.9	13.2	8.8	14.0	9.0	14.3	8.7	14.6	8.4	15.0	8.1
	42.0	9.7	7.2	11.3	7.9	13.2	8.8	14.0	9.0	14.3	8.7	14.6	8.4	15.0	8.1
	44.0	9.7	7.2	11.3	7.9	13.2	8.8	14.0	9.0	14.3	8.7	14.6	8.4	15.0	8.1
	46.0	9.7	7.2	11.3	7.9	13.2	8.8	14.0	9.0	14.3	8.7	14.6	8.4	15.0	8.1

7.2 Нагрев

ТС: полная мощность WB: температура по влажному термометру

DB: температура по сухому термометру

Номинальная производительность внутреннего блока, кВт (индекс)	Температура наружного воздуха (°C)		Температура воздуха в помещении (°C DB)					
			16.00	18.00	20.00	21.00	22.00	24.00
			ТС	ТС	ТС	ТС	ТС	ТС
	WB	DB	кВт	кВт	кВт	кВт	кВт	кВт
2.8	-20	-19.8	1.79	1.79	1.79	1.79	1.79	1.79
	-19	-18.8	1.92	1.92	1.92	1.92	1.92	1.92
	-17	-16.7	2.02	2.02	2.02	2.02	2.02	2.02
	-15	-14.7	2.02	2.02	2.02	2.02	2.02	2.02
	-13.00	-12.60	2.14	2.14	2.14	2.14	2.14	2.14
	-11.00	-10.50	2.24	2.24	2.24	2.24	2.24	2.24
	-10.00	-9.50	2.34	2.34	2.34	2.34	2.34	2.34
	-9.10	-8.50	2.40	2.40	2.40	2.40	2.40	2.40
	-7.60	-7.00	2.43	2.43	2.43	2.43	2.43	2.43
	-5.60	-5.00	2.53	2.53	2.53	2.53	2.53	2.53
	-3.70	-3.00	2.66	2.66	2.66	2.66	2.66	2.66
	-0.70	0.00	2.85	2.85	2.85	2.85	2.85	2.69
	2.20	3.00	3.01	3.01	3.01	3.01	2.94	2.69
	4.10	5.00	3.10	3.10	3.10	3.10	2.94	2.69
	6.00	7.00	3.20	3.20	3.20	3.10	2.94	2.69
	7.90	9.00	3.30	3.30	3.20	3.10	2.94	2.69
9.80	11.00	3.39	3.39	3.20	3.10	2.94	2.69	
11.80	13.00	3.52	3.46	3.20	3.10	2.94	2.69	
13.70	15.00	3.62	3.46	3.20	3.10	2.94	2.69	
3.6	-20	-19.8	2.24	2.24	2.24	2.24	2.24	2.24
	-19	-18.8	2.40	2.40	2.40	2.40	2.40	2.40
	-17	-16.7	2.52	2.52	2.52	2.52	2.52	2.52
	-15	-14.7	2.60	2.60	2.60	2.60	2.60	2.60
	-13.00	-12.60	2.68	2.68	2.68	2.68	2.68	2.68
	-11.00	-10.50	2.80	2.80	2.80	2.80	2.80	2.80
	-10.00	-9.50	2.92	2.92	2.92	2.92	2.92	2.92
	-9.10	-8.50	3.00	3.00	3.00	3.00	3.00	3.00
	-7.60	-7.00	3.04	3.04	3.04	3.04	3.04	3.04
	-5.60	-5.00	3.16	3.16	3.16	3.16	3.16	3.16
	-3.70	-3.00	3.32	3.32	3.32	3.32	3.32	3.32
	-0.70	0.00	3.56	3.56	3.56	3.56	3.56	3.36
	2.20	3.00	3.76	3.76	3.76	3.76	3.68	3.36
	4.10	5.00	3.88	3.88	3.88	3.88	3.68	3.36
	6.00	7.00	4.00	4.00	4.00	3.88	3.68	3.36
	7.90	9.00	4.12	4.12	4.00	3.88	3.68	3.36
9.80	11.00	4.24	4.24	4.00	3.88	3.68	3.36	
11.80	13.00	4.40	4.32	4.00	3.88	3.68	3.36	
13.70	15.00	4.52	4.32	4.00	3.88	3.68	3.36	
4.5	-20	-19.8	2.80	2.80	2.80	2.80	2.80	2.80
	-19	-18.8	3.00	3.00	3.00	3.00	3.00	3.00
	-17	-16.7	3.15	3.15	3.15	3.15	3.15	3.15
	-15	-14.7	3.25	3.25	3.25	3.25	3.25	3.25
	-13.00	-12.60	3.35	3.35	3.35	3.35	3.35	3.35
	-11.00	-10.50	3.50	3.50	3.50	3.50	3.50	3.50
	-10.00	-9.50	3.65	3.65	3.65	3.65	3.65	3.65
	-9.10	-8.50	3.75	3.75	3.75	3.75	3.75	3.75
	-7.60	-7.00	3.80	3.80	3.80	3.80	3.80	3.80
	-5.60	-5.00	3.95	3.95	3.95	3.95	3.95	3.95
	-3.70	-3.00	4.15	4.15	4.15	4.15	4.15	4.15
	-0.70	0.00	4.45	4.45	4.45	4.45	4.45	4.20
	2.20	3.00	4.70	4.70	4.70	4.70	4.60	4.20
	4.10	5.00	4.85	4.85	4.85	4.85	4.60	4.20
	6.00	7.00	5.00	5.00	5.00	4.85	4.60	4.20
	7.90	9.00	5.15	5.15	5.00	4.85	4.60	4.20
9.80	11.00	5.30	5.30	5.00	4.85	4.60	4.20	
11.80	13.00	5.50	5.40	5.00	4.85	4.60	4.20	
13.70	15.00	5.65	5.40	5.00	4.85	4.60	4.20	

5.6	-20	-19.8	3.53	3.53	3.53	3.53	3.53	3.53
	-19	-18.8	3.78	3.78	3.78	3.78	3.78	3.78
	-17	-16.7	3.97	3.97	3.97	3.97	3.97	3.97
	-15	-14.7	4.10	4.10	4.10	4.10	4.10	4.10
	-13.00	-12.60	4.22	4.22	4.22	4.22	4.22	4.22
	-11.00	-10.50	4.41	4.41	4.41	4.41	4.41	4.41
	-10.00	-9.50	4.60	4.60	4.60	4.60	4.60	4.60
	-9.10	-8.50	4.73	4.73	4.73	4.73	4.73	4.73
	-7.60	-7.00	4.79	4.79	4.79	4.79	4.79	4.79
	-5.60	-5.00	4.98	4.98	4.98	4.98	4.98	4.98
	-3.70	-3.00	5.23	5.23	5.23	5.23	5.23	5.23
	-0.70	0.00	5.61	5.61	5.61	5.61	5.61	5.29
	2.20	3.00	5.92	5.92	5.92	5.92	5.80	5.29
	4.10	5.00	6.11	6.11	6.11	6.11	5.80	5.29
	6.00	7.00	6.30	6.30	6.30	6.11	5.80	5.29
7.1	7.90	9.00	6.49	6.49	6.30	6.11	5.80	5.29
	9.80	11.00	6.68	6.68	6.30	6.11	5.80	5.29
	11.80	13.00	6.93	6.80	6.30	6.11	5.80	5.29
	13.70	15.00	7.12	6.80	6.30	6.11	5.80	5.29
	-20	-19.8	4.48	4.48	4.48	4.48	4.48	4.48
	-19	-18.8	4.80	4.80	4.80	4.80	4.80	4.80
	-17	-16.7	5.04	5.04	5.04	5.04	5.04	5.04
	-15	-14.7	5.20	5.20	5.20	5.20	5.20	5.20
	-13.00	-12.60	5.36	5.36	5.36	5.36	5.36	5.36
	-11.00	-10.50	5.60	5.60	5.60	5.60	5.60	5.60
	-10.00	-9.50	5.84	5.84	5.84	5.84	5.84	5.84
	-9.10	-8.50	6.00	6.00	6.00	6.00	6.00	6.00
	-7.60	-7.00	6.08	6.08	6.08	6.08	6.08	6.08
	-5.60	-5.00	6.32	6.32	6.32	6.32	6.32	6.32
	-3.70	-3.00	6.64	6.64	6.64	6.64	6.64	6.64
8.0	-0.70	0.00	7.12	7.12	7.12	7.12	7.12	6.72
	2.20	3.00	7.52	7.52	7.52	7.52	7.36	6.72
	4.10	5.00	7.76	7.76	7.76	7.76	7.36	6.72
	6.00	7.00	8.00	8.00	8.00	7.76	7.36	6.72
	7.90	9.00	8.24	8.24	8.00	7.76	7.36	6.72
	9.80	11.00	8.48	8.48	8.00	7.76	7.36	6.72
	11.80	13.00	8.80	8.64	8.00	7.76	7.36	6.72
	13.70	15.00	9.04	8.64	8.00	7.76	7.36	6.72
	-20	-19.8	5.04	5.04	5.04	5.04	5.04	5.04
	-19	-18.8	5.40	5.40	5.40	5.40	5.40	5.40
	-17	-16.7	5.67	5.67	5.67	5.67	5.67	5.67
	-15	-14.7	5.85	5.85	5.85	5.85	5.85	5.85
	-13.00	-12.60	6.03	6.03	6.03	6.03	6.03	6.03
	-11.00	-10.50	6.30	6.30	6.30	6.30	6.30	6.30
	-10.00	-9.50	6.57	6.57	6.57	6.57	6.57	6.57
-9.10	-8.50	6.75	6.75	6.75	6.75	6.75	6.75	
9.0	-7.60	-7.00	6.84	6.84	6.84	6.84	6.84	6.84
	-5.60	-5.00	7.11	7.11	7.11	7.11	7.11	7.11
	-3.70	-3.00	7.47	7.47	7.47	7.47	7.47	7.47
	-0.70	0.00	8.01	8.01	8.01	8.01	8.01	7.56
	2.20	3.00	8.46	8.46	8.46	8.46	8.28	7.56
	4.10	5.00	8.73	8.73	8.73	8.73	8.28	7.56
	6.00	7.00	9.00	9.00	9.00	8.73	8.28	7.56
	7.90	9.00	9.27	9.27	9.00	8.73	8.28	7.56
	9.80	11.00	9.54	9.54	9.00	8.73	8.28	7.56
	11.80	13.00	9.90	9.72	9.00	8.73	8.28	7.56
	13.70	15.00	10.17	9.72	9.00	8.73	8.28	7.56
	-20	-19.8	5.60	5.04	5.60	5.60	5.60	5.60
	-19	-18.8	6.00	5.40	6.00	6.00	6.00	6.00
	-17	-16.7	6.30	6.30	6.30	6.30	6.30	6.30
	-15	-14.7	6.50	6.50	6.50	6.50	6.50	6.50
-13.00	-12.60	6.70	6.70	6.70	6.70	6.70	6.70	
-11.00	-10.50	7.00	7.00	7.00	7.00	7.00	7.00	
-10.00	-9.50	7.30	7.30	7.30	7.30	7.30	7.30	
-9.10	-8.50	7.50	7.50	7.50	7.50	7.50	7.50	

	-7.60	-7.00	7.60	7.60	7.60	7.60	7.60	7.60
	-5.60	-5.00	7.90	7.90	7.90	7.90	7.90	7.90
	-3.70	-3.00	8.30	8.30	8.30	8.30	8.30	8.30
	-0.70	0.00	8.90	8.90	8.90	8.90	8.90	8.40
	2.20	3.00	9.40	9.40	9.40	9.40	9.20	8.40
	4.10	5.00	9.70	9.70	9.70	9.70	9.20	8.40
	6.00	7.00	10.00	10.00	10.00	9.70	9.20	8.40
	7.90	9.00	10.30	10.30	10.00	9.70	9.20	8.40
	9.80	11.00	10.60	10.60	10.00	9.70	9.20	8.40
	11.80	13.00	11.00	10.80	10.00	9.70	9.20	8.40
	13.70	15.00	11.30	10.80	10.00	9.70	9.20	8.40
10.0	-20	-19.8	6.16	6.16	6.16	6.16	6.16	6.16
	-19	-18.8	6.60	6.60	6.60	6.60	6.60	6.60
	-17	-16.7	6.93	6.93	6.93	6.93	6.93	6.93
	-15	-14.7	7.15	7.15	7.15	7.15	7.15	7.15
	-13.00	-12.60	7.37	7.37	7.37	7.37	7.37	7.37
	-11.00	-10.50	7.70	7.70	7.70	7.70	7.70	7.70
	-10.00	-9.50	8.03	8.03	8.03	8.03	8.03	8.03
	-9.10	-8.50	8.25	8.25	8.25	8.25	8.25	8.25
	-7.60	-7.00	8.36	8.36	8.36	8.36	8.36	8.36
	-5.60	-5.00	8.69	8.69	8.69	8.69	8.69	8.69
	-3.70	-3.00	9.13	9.13	9.13	9.13	9.13	9.13
	-0.70	0.00	9.79	9.79	9.79	9.79	9.79	9.24
	2.20	3.00	10.34	10.34	10.34	10.34	10.12	9.24
	4.10	5.00	10.67	10.67	10.67	10.67	10.12	9.24
	6.00	7.00	11.00	11.00	11.00	10.67	10.12	9.24
7.90	9.00	11.33	11.33	11.00	10.67	10.12	9.24	
9.80	11.00	11.66	11.66	11.00	10.67	10.12	9.24	
11.80	13.00	12.10	11.88	11.00	10.67	10.12	9.24	
13.70	15.00	12.43	11.88	11.00	10.67	10.12	9.24	
11.2	-20	-19.8	7.00	7.00	7.00	7.00	7.00	7.00
	-19	-18.8	7.50	7.50	7.50	7.50	7.50	7.50
	-17	-16.7	7.88	7.88	7.88	7.88	7.88	7.88
	-15	-14.7	8.13	8.13	8.13	8.13	8.13	8.13
	-13.00	-12.60	8.38	8.38	8.38	8.38	8.38	8.38
	-11.00	-10.50	8.75	8.75	8.75	8.75	8.75	8.75
	-10.00	-9.50	9.13	9.13	9.13	9.13	9.13	9.13
	-9.10	-8.50	9.38	9.38	9.38	9.38	9.38	9.38
	-7.60	-7.00	9.50	9.50	9.50	9.50	9.50	9.50
	-5.60	-5.00	9.88	9.88	9.88	9.88	9.88	9.88
	-3.70	-3.00	10.38	10.38	10.38	10.38	10.38	10.38
	-0.70	0.00	11.13	11.13	11.13	11.13	11.13	10.50
	2.20	3.00	11.75	11.75	11.75	11.75	11.50	10.50
	4.10	5.00	12.13	12.13	12.13	12.13	11.50	10.50
	6.00	7.00	12.50	12.50	12.50	12.13	11.50	10.50
7.90	9.00	12.88	12.88	12.50	12.13	11.50	10.50	
9.80	11.00	13.25	13.25	12.50	12.13	11.50	10.50	
11.80	13.00	13.75	13.50	12.50	12.13	11.50	10.50	
13.70	15.00	14.13	13.50	12.50	12.13	11.50	10.50	
14.0	-20	-19.8	8.68	8.68	8.68	8.68	8.68	8.68
	-19	-18.8	9.30	9.30	9.30	9.30	9.30	9.30
	-17	-16.7	9.77	9.77	9.77	9.77	9.77	9.77
	-15	-14.7	10.08	10.08	10.08	10.08	10.08	10.08
	-13.0	-12.6	10.4	10.4	10.4	10.4	10.4	10.4
	-11.0	-10.5	10.9	10.9	10.9	10.9	10.9	10.9
	-10.0	-9.5	11.3	11.3	11.3	11.3	11.3	11.3
	-9.1	-8.5	11.6	11.6	11.6	11.6	11.6	11.6
	-7.6	-7.0	11.8	11.8	11.8	11.8	11.8	11.8
	-5.6	-5.0	12.3	12.3	12.3	12.3	12.3	12.3
	-3.7	-3.0	12.9	12.9	12.9	12.9	12.9	12.9
	-0.7	0.0	13.8	13.8	13.8	13.8	13.8	13.0
	2.2	3.0	14.6	14.6	14.6	14.6	14.3	13.0
	4.1	5.0	15.0	15.0	15.0	15.0	14.3	13.0
	6.0	7.0	15.5	15.5	15.5	15.0	14.3	13.0
7.9	9.0	16.0	16.0	15.5	15.0	14.3	13.0	

	9.8	11.0	16.4	16.4	15.5	15.0	14.3	13.0
	11.8	13.0	17.1	16.7	15.5	15.0	14.3	13.0
	13.7	15.0	17.5	16.7	15.5	15.0	14.3	13.0

8. Электрические характеристики

Модель	Внутренний блок				Питание		Двигатель внутреннего блока	
	Гц	Напряжение	Мин.	Макс.	MCA	MFA	кВт	FLA
MVC28A-VA1	50	220-240В	198В	254В	0.5	15А	0.06	0.38
MVC36A-VA1	50	220-240В	198В	254В	0.5	15А	0.06	0.38
MVC45A-VA1	50	220-240В	198В	254В	0.5	15А	0.06	0.38
MVC56A-VA1	50	220-240В	198В	254В	0.5	15А	0.06	0.38
MVC71A-VA1	50	220-240В	198В	254В	0.65	15А	0.080	0.5
MVC80A-VA1	50	220-240В	198В	254В	0.65	15А	0.080	0.5
MVC90A-VA1	50	220-240В	198В	254В	0.85	15А	0.09	0.67
MVC100A-VA1	50	220-240В	198В	254В	0.85	15А	0.09	0.67
MVC112A-VA1	50	220-240В	198В	254В	0.85	15А	0.09	0.67
MVC140A-VA1	50	220-240В	198В	254В	0.85	15А	0.09	0.67

Пояснения:

MCA: Минимальный ток (А)

MFA: Максимальный допустимый ток плавкого предохранителя (А)

KW: Номинальная мощность двигателя вентилятора (kW)

FLA: Полная нагрузка (А)

IFM: Двигатель вентилятора внутреннего блока

9. Уровень шума

9.1 Схема измерений

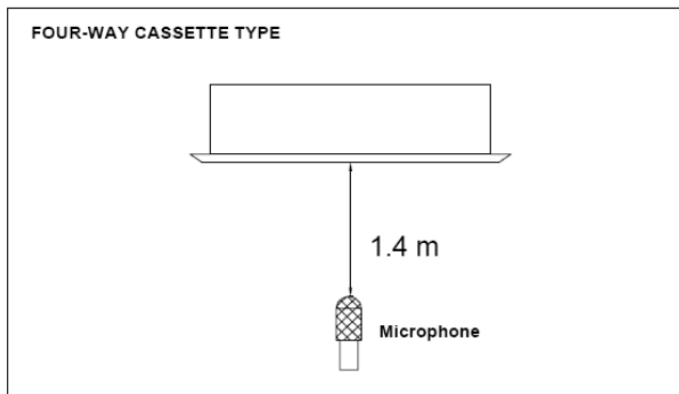

9.2 Результаты измерений

Модель	Скорость Экспериментальные значения уровня шума dB(A)		
	H	M	L
MVC28A-VA1	42	38	35
MVC36A-VA1	42	38	35
MVC45A-VA1	42	38	35
MVC56A-VA1	42	38	35
MVC71A-VA1	45	42	39
MVC80A-VA1	45	42	39
MVC90A-VA1	48	45	43
MVC100A-VA1	48	45	43
MVC112A-VA1	48	45	43
MVC140A-VA1	50	47	44

9.3 Уровень октавных частот

MVC28(36,45,56)A-VA1

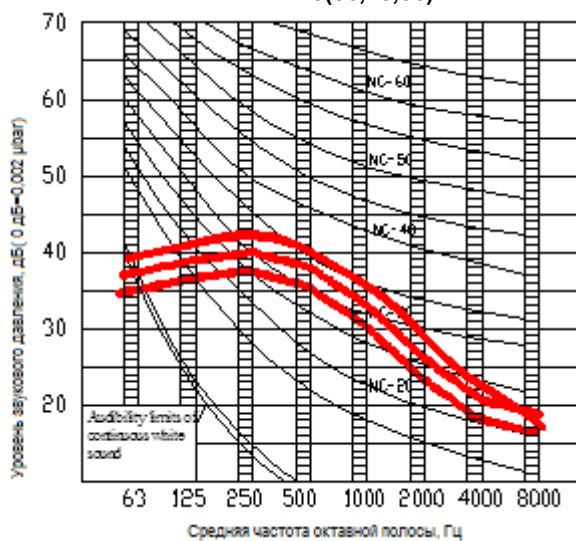

MVC71(80)A-VA1

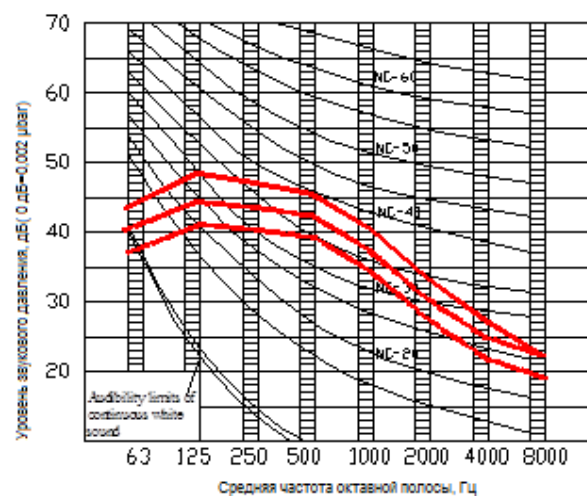

MVC90(100,112)A-VA1

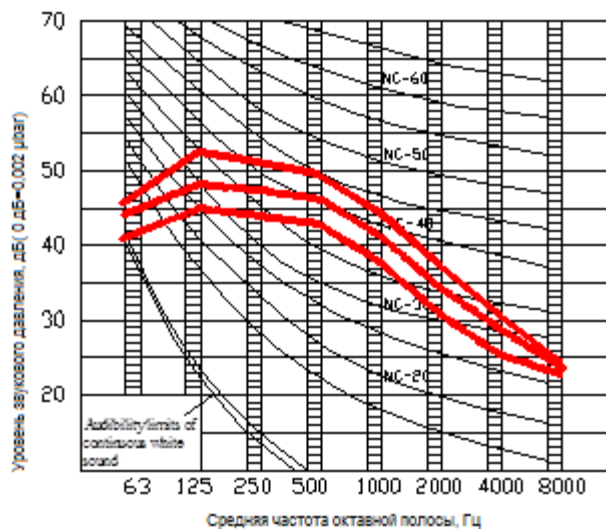

MVC140A-VA1

